

# sanext

## ПАСПОРТ

Руководство по эксплуатации

Арт. 6989



Термостат двухконтурный,  
для бойлера SANEXT  
С ВЫНОСНЫМ ДАТЧИКОМ

Сохраняйте паспорт  
На протяжении всего  
Срока эксплуатации

EAC

Настоящий документ представляет собой паспорт, объединенный с руководством по эксплуатации (далее – паспорт), и содержит сведения о конструкции, принципе действия, технических характеристиках и указания по эксплуатации двухконтурных термостатов. В процессе эксплуатации термостатов необходимо строго придерживаться указаний, приведенных в настоящем документе.

## 1. НАИМЕНОВАНИЕ ИЗДЕЛИЯ

Термостат двухконтурный, для бойлера SANEXT с выносным датчиком (6989)

## 2. ИЗГОТОВИТЕЛЬ И ИМПОРТЁР

**Изготовитель:** TAIZHOU ANQUAN FLUID CONTROL TECH CO., LTD/ТАЙЧЖОУ АНКВАН ВЛЮИД КОНТРОЛ ТЕХ КО.,

NO.37, YINHU AVENUE, LUPU INDUSTRIAL ZONE, YUNJIAN, TAIZHOU, ZHEJIANG, CHINA/НО. 37, ИНХУ ЭВЕНЬЮ, ЛУПУ ИНДАСТРИАЛ ЗОН, ЮХУАНЬ, ТАЙЧЖОУ, ДЖЕЦЗЯН, КИТАЙ

**Импортер:** ООО «САНЕКСТ.ПРО» Адрес: 197022, РФ, г. Санкт-Петербург, ул. Академика Павлова, д.5, лит. В, помещение 46-Н sanext.ru тел.+ 7 (812) 336-54-76, факс+ 7 (812) 313-32-38

## 3. НАЗНАЧЕНИЕ И ОБЛАСТЬ ПРИМЕНЕНИЯ

Комнатный термостат предназначен для автоматического регулирования и поддержания заданной температуры воздуха в обслуживаемом помещении путем подачи управляющего сигнала на сервопривод.

## 4. НОМЕНКЛАТУРА

Таблица1 - Номенклатура

Артикул	Наименование
6989	Термостат двухконтурный, для бойлера SANEXT (6989)

## 5. МАРКИРОВКА И УПАКОВКА

Термостат комнатный SANEXT поставляется в индивидуальной коробке вместе с монтажными болтами и инструкцией. Для защиты во время транспортировки и хранения, термостаты упаковываются в групповую картонную коробку (по 100 шт. в одной коробке).

## 6. ТЕХНИЧЕСКИЕ ХАРАКТЕРИСТИКИ И МАТЕРИАЛЫ

Таблица 2 – Технические характеристики

№	Характеристика	ед.изм.	Значение
1	Напряжение	В/Гц	220/50
2	Сила тока	А	3
4	Тип термостатический элемента		NTC-термистор
5	Чувствительность датчика температуры	°С	0 -99
6	Чувствительность датчика температуры	°С	±1
7	Контролируемая температура	°С	10 -35
8	Температура работы	°С	10 -60
9	Потребление электроэнергии	W	2
10	Степень защиты		IP20
11	Материал		негорючий поликарбонат

## 7. ДИСПЛЕЙ И ОБОЗНАЧЕНИЯ



Рисунок 1 – .Экран и органы управления



Таблица 3 – Обозначения

Обозначение	Описание
1	Индикация режима защиты от замерзания
2	Программируемый режим
3	Ручной режим
4	Временной программируемый период
5	Индикация текущего времени и требуемой температуры
6	Текущая температура
7	Номер дня
8	Индикация обогрева
9	Блокировка клавиш
10	Кнопка входа в меню
11	Кнопка «Вверх»
12	Датчик температуры
13	Кнопка «Вниз»
14	Кнопка включения/ввод

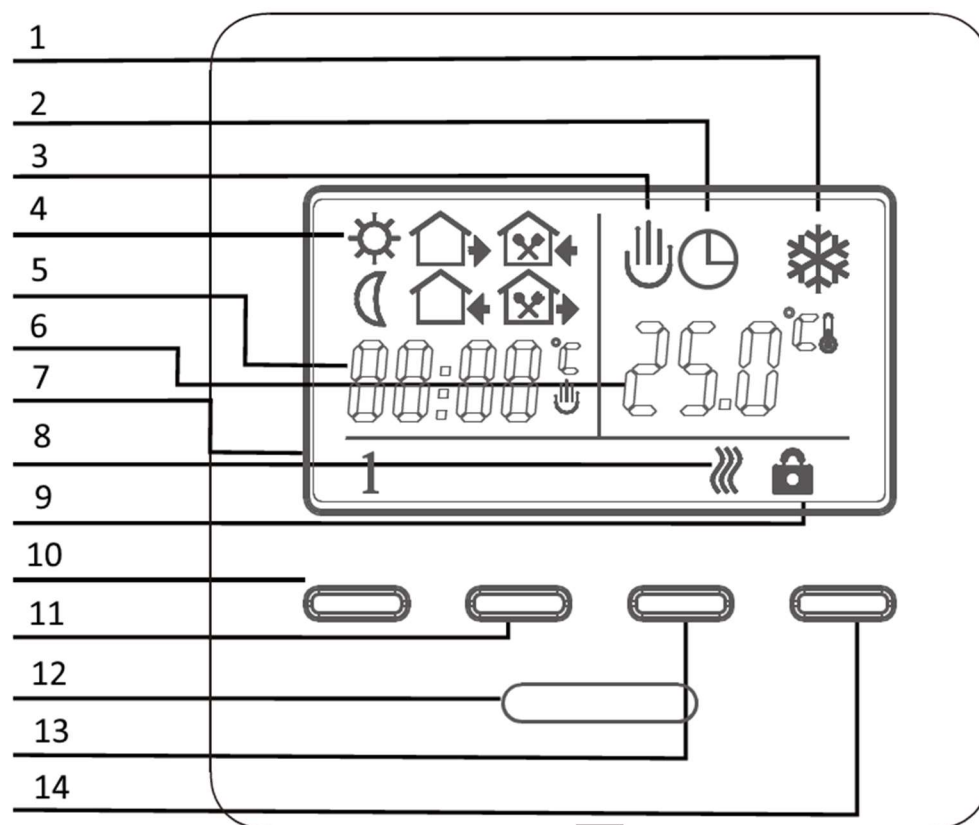
## 8. ГАБАРИТЫ И МОНТИАЖНЫЕ РАЗМЕРЫ





Рисунок 2 – Габаритные размеры



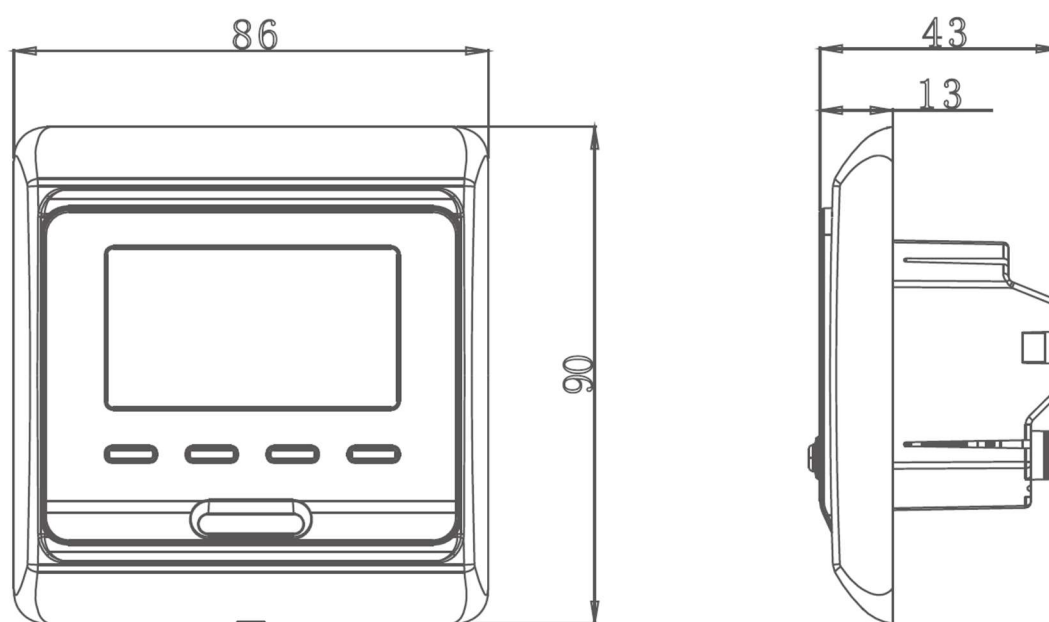

## 9. ИНСТРУКЦИЯ

### 9.1. ВКЛЮЧЕНИЕ/ВЫКЛЮЧЕНИЕ

Для включения прибора нажмите кнопку . Повторное нажатие этой кнопки выключит прибор.

### 9.2. УСТАНОВКА ТЕКУЩЕГО ВРЕМЕНИ И ДНЯ НЕДЕЛИ



В течение 5 секунд нажимайте кнопки  и . Появится отображение времени с мерцающим значением минут. Настройте минуты кнопками «вверх/вниз».

Нажмите . Появится мерцающее значение часов. Настройте часы.

Нажмите . Появится мерцающее значение номера дня недели. Настройте день недели.





Нажмите  для возвращения в рабочий режим.

### 9.3. БЛОКИРОВКА КЛАВИАТУРЫ

Для блокировки кнопок одновременно нажмите в течение 5 секунд кнопки  и .

### 9.4. ПЕРЕКЛЮЧЕНИЕ РЕЖИМОВ

Для переключения с ручного на автоматический режим работы служит кнопка .

Для выхода во временный ручной режим нажмите клавишу  или . Во временном ручном режиме (одновременно горят символы  и ) прибор будет поддерживать введенную пользователем для ручного режима температуру только до окончания текущего периода. Затем начнется работа по заданной программе.

### 9.5. ПРОГРАММИРОВАНИЕ

Для входа в режим программирования нажимайте в течение 5 сек кнопку . Появится значение времени начала первого (из шести) программируемого периода первых суток. Кнопками «вверх/вниз» настройте это время.

Нажмите . Появится значение требуемой температуры для этого периода. Настройте эту температуру.

Нажмите . Появится значение требуемого перепада температур  $\Delta T$  для этого периода. Настройте этот перепад.

Нажмите . Произойдет переход на следующий период.

Эту операцию надо произвести для всех периодов каждого из 7 суток недели.

Выход из режима программирования производится нажатием кнопки .

### 9.6. РАСШИРЕННЫЕ НАСТРОЙКИ

Во избежание некорректной работы термостата и системы отопления крайне рекомендуется проводить изменение расширенных настроек квалифицированным специалистом во время пусконаладки.



Для входа в меню расширенных настроек выключите термостат и зажмите кнопку  и нажмите кнопку . После входа в меню расширенных настроек используйте кнопку «Меню» для переключения между параметрами и кнопки «Вверх» и «Вниз» для изменения параметров.

Таблица 4 – Параметры расширенных настроек

Номер настройки	Функция (переход с помощью  )	Значения (изменение с помощью $\Delta$ и $\nabla$ )
1 ADJ	Калибровка температуры	-9,9 °C ~+ 9,9 °C
2 SEN	Выбор рабочего датчика	IN: встроенный OUT: внешний
3LIT	Установка мин и макс регулируемой температуры	5 °C~60 °C
4DIF	Изменение гистерезиса (чувствительность реакции)	0,5 °C~10 °C (1 °C по умолчанию)
5LTP	Включение/выключение режима защиты от замерзания в выключенном режиме	ON – режим антизамерзания включен. OFF – режим выключен. Заводская настройка – OFF
6PRG	Количество рабочих и выходных дней	5 будней+2 выходных (по умолчанию) 6 будней+1 выходной 7 будней+0 выходных
7RLE	Программирование питание бойлера и сервопривода	00: совмещённое 01: раздельное
8DLY	Задержка подачи питание бойлера	0 – 5 минут
9HIT	Установка максимальной температуры при работе в режиме OUT (внешнего датчика)	35 °C~95 °C
AFAC	Сброс на заводские настройки	Зажмите $\Delta$ до отображения «---»

## 9.7. ОШИБКИ

Таблица – 4. Коды ошибок

Код ошибки	Описание
E0	Ошибка встроенного датчика температуры
E1	Ошибка внешнего датчика температуры

Примечание: при кодах ошибок E0 и E1



## 10. МОНТАЖ

### 10.1. МЕРЫ БЕЗОПАСНОСТИ

Установка и подключение терморегуляторов должны производиться в соответствии с:

- Правилами устройства электроустановок (ПУЭ), изд.7, Минэнерго РФ;
- Строительными нормами и правилами, СНиП 41-01-2003, «Отопление, вентиляция и кондиционирование», Госстрой России;
- ГОСТ Р 50571.25-2001, «Электроустановки зданий», часть 7. Требования к специальным электроустановкам.

Регулятор мощности должен использоваться строго по назначению в соответствии с указаниями в технической документации.

К монтажу и эксплуатации прибора допускается персонал, изучивший его устройство и правила техники безопасности.

### 10.2. ПРАВИЛА МОНТАЖА

- Следует выполнять общие правила, обеспечивающие электробезопасность при эксплуатации прибора: Установка терморегулятора должна производиться квалифицированным монтажником, допущенным к данному виду работ, в соответствии с местными нормативными документами;

Терморегулятор должен быть подключён к сети электропитания переменного тока через дифференциальный автоматический выключатель, обеспечивающий отключение как фазной, так и нулевой линии питания;

- Всегда подключайте терморегулятор к надёжному бесперебойному электропитанию;
- Не подвергайте терморегулятор чрезмерному воздействию влаги, воды, пыли и высокой температуры.
- Терморегулятор выполнен в виде аппарата, предназначенного для установки в монтажную коробку для скрытой электропроводки.

**ВНИМАНИЕ!** При коммутации нагрузки большой мощности без использования внешнего контактора следует учитывать ограничения, накладываемые контактной группой встроенного реле терморегулятора.

- Разместите терморегулятор на стене на удобной высоте (обычно 80...170 см);

- При управлении обогревом пола в помещении с повышенной влажностью следует разместить терморегулятор в соседнем помещении, руководствуясь местными нормами по требуемому классу защиты IP;
- Не размещайте терморегулятор на внутренней стороне наружной стены;
- Всегда размещайте терморегулятор на расстоянии не менее 50 см от окон и дверей;
- Не устанавливайте терморегулятор в местах, где он может подвергаться воздействию прямых солнечных лучей.

### 10.3. СХЕМА ЭЛЕКТРОПОДКЛЮЧЕНИЯ

Таблица – 5. Обозначение схемы

Номер клеммы	Обозначение
1	Фаза термостат
2	Ноль термостат
3	Ноль сервопривод
4	Подключение нормально закрытого сервопривода
5	Подключение нормально открытого сервопривода
6	Сухой контакт бойлер
7	Сухой контакт бойлер



Рисунок 3 – Пример подключения №1



Рисунок 4 – Пример подключения №2

#### 10.4. МОНТАЖ ТЕРМОСТАТА

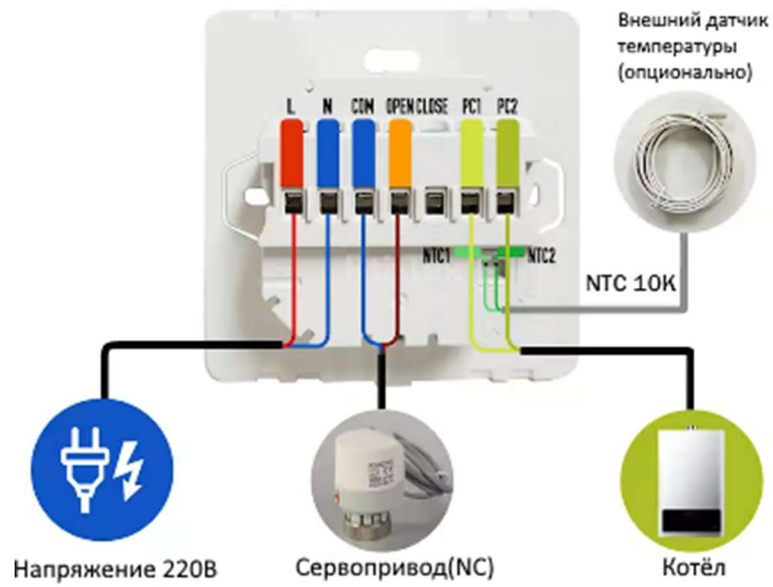
- Подцепив жалом отвертки паз в нижней части обрамляющей рамки, снимите рамку.

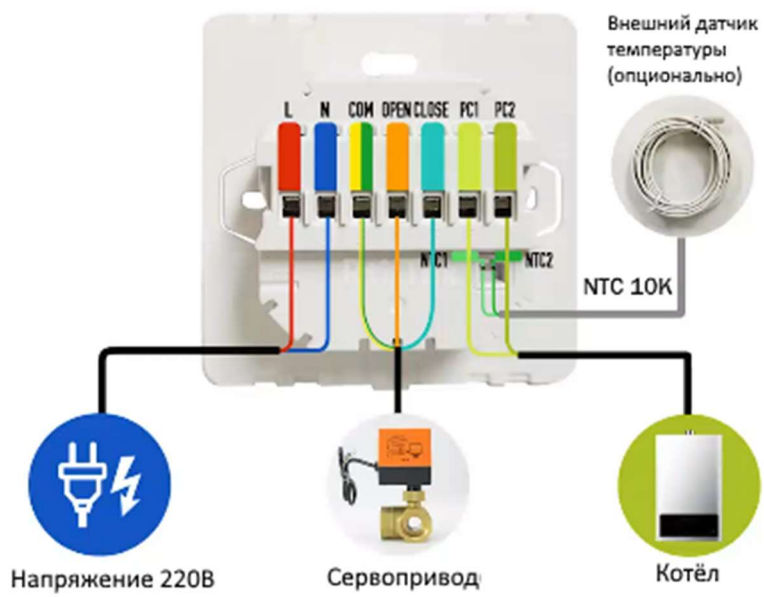
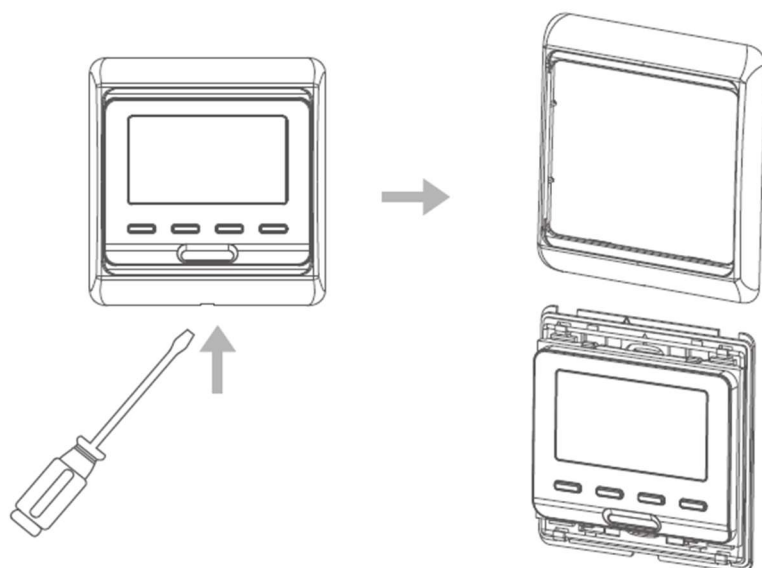

- Передвинув вверх проволочную рамку, снимите нижнюю крепежную пластину

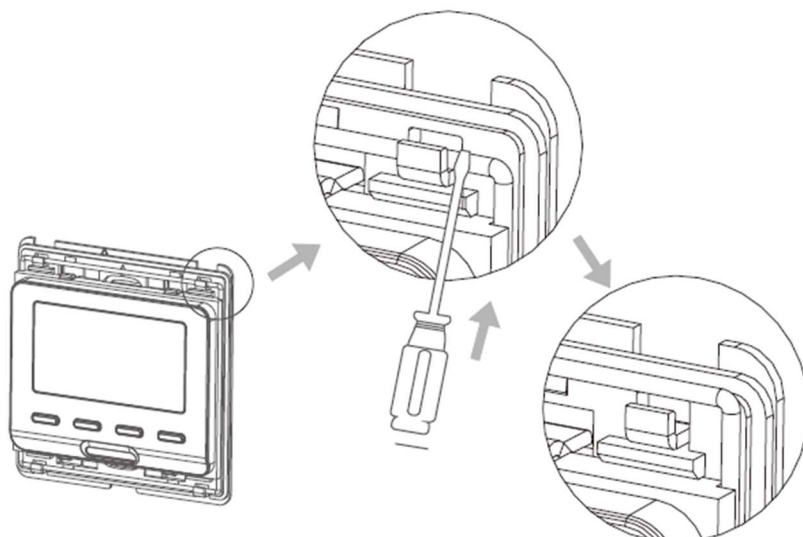

- С помощью двух винтов прикрепите монтажную пластину к монтажной коробке

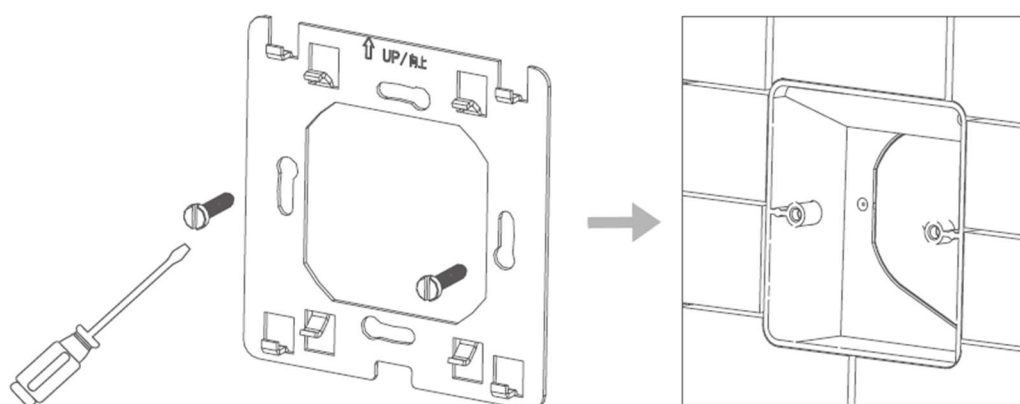

- Закрепите провода на клеммной колодке прибора в соответствии с электрической схемой пункта 9.

- После присоединения проводов установите термостат и верните проволочную рамку в исходное положение и установите рамку

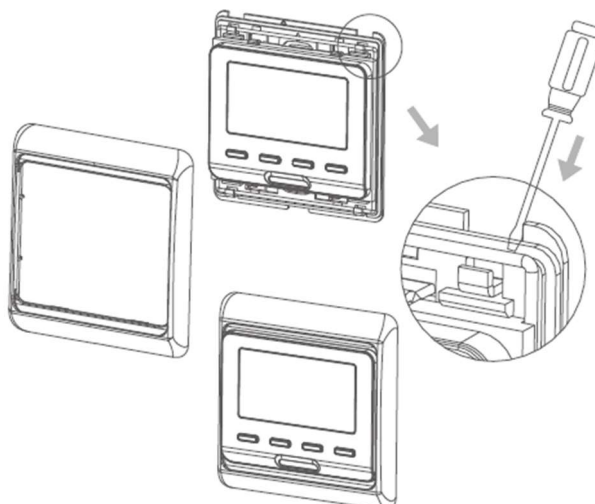

## 11. НАЛАДКА И ИСПЫТАНИЯ

Изменить параметры расширенных настроек и основного меню в соответствии с требованиями.

## 12. ХРАНЕНИЕ И ТРАНСПОРТИРОВКА

Термостат SANEXT поставляется в упаковке предприятия-изготовителя допускается транспортировать на любые расстояния.

Транспортировка и хранение изделия должны осуществляться в соответствии с требованиями п.12 ГОСТ Р 53672-2009.

## 13. ГАРАНТИЙНЫЕ ОБЯЗАТЕЛЬСТВА

Производитель гарантирует соответствие термостатов SANEXT техническим требованиям при соблюдении следующих условий:

- Транспортировка и хранение изделия в соответствии с п. 12 данного паспорта
- Монтаж изделия в соответствии с рекомендациями п. 10 данного паспорта
- Гарантийный срок эксплуатации и хранения изделия составляет 2 года с даты продажи, указанной в транспортных документах.
- Данная гарантия не распространяется на изделия:
  - монтаж которых произведен неквалифицированным персоналом,
  - повреждения которых возникли в результате несоблюдения рекомендаций по эксплуатации и текущему уходу,
  - с повреждениями в результате механического воздействия (в т.ч. падения);
  - замораживание системы и гидроудары в процессе эксплуатации.

Затраты, связанные с демонтажом, монтажом и транспортировкой неисправного изделия в период гарантийного срока Покупателю не возмещаются

Срок службы изделия – не менее 5 лет

# sanext

ПАСПОРТ  
руководство по эксплуатации



[www.sanext.ru](http://www.sanext.ru)